

MUSIC CENTER 5v1

Model: 6289

Děkujeme Vám za zakoupení tohoto výrobku.
Prosím, přečtěte si pečlivě tento návod k použití.
Návod uschovejte i pro pozdější nahlédnutí.



5 klasických funkcí v 1 přístroji:

CD přehrávač

Kazetový přehrávač

AM/FM rádio s analogovým laděním

Gramofon

Audio vstup

Bezpečnostní instrukce

1. Čtete instrukce - Než začnete výrobek používat, přečtete si všechny bezpečnostní a provozní instrukce.
2. Uchovejte si návod - Doporučujeme návod uschovat i pro budoucí potřebu.
3. Dodržujte instrukce - Důsledně dodržujte všechna varování uvedená na produktu a v návodu.
4. Čištění - Před čištěním musíte odpojit výrobek z elektrické sítě. Nepoužívejte tekuté a aerosolové čističe. Používejte pouze jemně navlhčený hadřík.
5. Příslušenství - Používejte pouze originální příslušenství.
6. Voda a vlhkost - Nepoužívejte tento produkt v blízkosti vody a tekutin - například u dřezu, vany, apod.
7. Umístění - Produkt položte na pevný a stabilní povrch, aby nehrozilo jeho uklouznutí a upadnutí z plochy. Nemontujte produkt na zeď, pokud není uvedeno v návodu. Vyvarujte se nebezpečí zranění osob nevhodným umístěním produktu.
8. Převoz - Produkt převázejte řádně a bezpečně zabalený, aby nedošlo k jeho poškození či zranění osob.
9. Ventilační otvory - Ventilační otvory nepřekrývejte. Ventilační otvory zajišťují ventilaci přístroje, aby nedošlo k jeho přehřátí. Nepokládejte výrobek na postel, sedací soupravy, koberce, peřiny a podobné povrchy. Pokud přisunujete přístroj ke zdi, stěně nábytku, je třeba jej nepřisunout úplně, aby byla zajištěna dostatečná ventilace.
10. Zdroj napájení - Zdroj napájení/elektrické sítě musí být v souladu s technickými údaji uvedenými na štítku přístroje.
11. Odpojení z elektrické sítě - Vždy odpojte přístroj z elektrické sítě za bouřky nebo pokud nebudete přístroj delší dobu používat.
12. Přetížení - Nepřetěžujte elektrické zásuvky, hrozí riziko vzniku požáru či zranění elektrickým proudem.
13. Opravy - Sami přístroj nerozebírejte a nepokoušejte se jej nijak upravovat či opravovat. Veškeré opravy smí provádět pouze kvalifikovaný servis.
14. Poškození - Pokud přístroj nefunguje správně, došlo k poškození elektrické přívodní šňůry, přístroj upadl, byl vystaven vlhku, přístroj dále nepoužívejte a nechte jej zkontrolovat kvalifikovaným servisem. Normální funkce výrobku může být narušena silným elektromagnetickým rušením. Pokud ano, jednoduše resetujte produkt a obnovte normální provoz podle pokynů v návodu. Pokud se funkce nepodařilo obnovit, použijte produkt na jiném místě.
15. Horko - Neumísťujte přístroj v blízkosti zdrojů horka (trouby, radiátory, apod.).
16. Přívodní šňůra - Přívodní šňůra nesmí vést přes ostré hrany. Chraňte přívodní šňůru před poškozením.

VAROVÁNÍ:

Abyste předešli nebezpečí vzniku ohně nebo úrazu el. proudem, nevystavujte tento výrobek dešti nebo vlhku. Vyvarujte se postříkání nebo polití přístroje jakoukoli tekutinou. Nepokládejte na přístroj nádoby s tekutinami. Vyvarujte se nebezpečí vzniku požáru nebo úrazu elektrickým proudem.

VAROVÁNÍ:

Uvnitř přístroje je nebezpečné vysoké napětí. Přístroj nerozebírejte.

Veškeré opravy smí provádět pouze kvalifikovaný servis.

Při neodborném zásahu hrozí nebezpečí úrazu elektrickým proudem!



Symbol blesku umístěný v rámečku, tvořeným rovnostranným trojúhelníkem, upozorňuje uživatele na nebezpečné napětí a na předcházení rizika úrazu osob el. proudem.



Symbol vykřičníku umístěný v rámečku, tvořeným rovnostranným trojúhelníkem, upozorňuje uživatele na existenci důležité dokumentace pro obsluhu a údržbu (Návod k obsluze), která patří k příslušenství přístroje.

Laserová bezpečnost – **CLASS I PRODUCT – LASEROVÝ PRODUKT TŘÍDY I**



V mechanice přístroje je vysílán laserový paprsek. Nedívejte se dovnitř přístroje přes otevřenou mechaniku ani jiným otvorem. Vyvarujte se poškození zraku!

Pozor: Vidlice elektrické zástrčky musí být řádně a úplně vložena do elektrické zásuvky.

Před použitím

1. Vyberte pečlivě místo pro přístroj. Nepokládejte na přímé slunce nebo poblíž zdroju horka. Také nepokládejte v blízkosti předmětů, které způsobují vibrace, chraňte před prachem, chladem, horkem a vlhkem.
2. Přístroj nerozebírejte, neodborným zásahem můžete způsobit vznik požáru nebo zapříčinit úraz osob elektrickým proudem. Veškeré opravy smí provádět pouze kvalifikovaný odborný servis.
3. Disky, které vkládáte do CD mechaniky přístroje, musí být čisté a nepoškrábané.
4. Při vytahování elektrické zástrčky z elektrické zásuvky, vždy uchopte za zástrčku, nikdy netahejte za kabel.
5. CD mechaniku otevírejte jen pro vložení či vyjmutí disku a poté ji zavřete. Nenechávejte ji zbytečně otevřenou.
6. Nečistěte jednotku chemikáliemi, mohly by poškodit povrch. Používejte suchý čistý hadřík.
7. Pro úplné vypnutí přístroje odpojte elektrickou zástrčku z elektrické zásuvky. Vždy odpojte před čištěním a pokud nebudete přístroj delší dobu používat (například pokud odjíždíte na dovolenou).
8. Návod uschovejte pro pozdější potřebu.

Poznámka: Přístroj po vybalení nechte chvíli při pokojové teplotě, v důsledku kondenzace by nemusel přístroj správně fungovat, může dojít i k jeho poškození. Berte na vědomí, že k vyrovnání vnitřní teploty přístroje dojde přibližně až po dvou hodinách.

Poznámka: Přístroj je vybaven automatikou pro vypnutí, která šetří Vaše náklady na elektřinu. Pokud dojde k ukončení přehrávání CD, Mag, Gramofonu nebo vstupu AUX, přístroj se do cca 15min sám uvede do pohotovostního stavu, kde jeho spotřeba nepřekročí 0,5W. Pro opětovné zapnutí přístroje vypněte vypínač, vyčkejte cca 15 vteřin, než dojde k restartování přístroje a opět vypínač zapněte.

Jak správně manipulovat se záznamovými médii

Gramofonové desky

Nedotýkejte se povrchu gramofonových desek. Gramofonovou desku vždy opatrně uchopte za okraje. Při manipulaci s gramofonovými deskami mějte ruce vždy čisté. Nečistoty mohou nechat na desce stopy a zhoršit kvalit přehrávaného záznamu. Dbejte na to, abyste drážky gramofonové desky nepoškrábali.

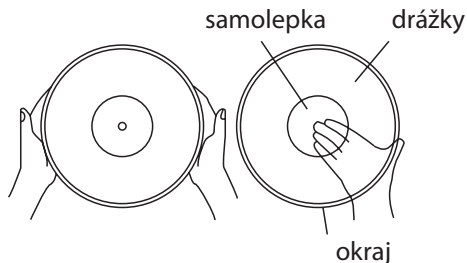

Pro čištění povrchu gramofonové desky použijte antistatickou speciální utěrku.

Gramofonové desky vždy ukládejte zpět do originálních obalů.

Gramofonové desky v obalu pokládejte svisle na okraj. Pokud byste je pokládali rovně, hrozí zvlnění desky.

Nepokládejte gramofonové desky na přímé slunce nebo v blízkosti zdrojů horka jako jsou radiátory, trouby apod.

Nepokládejte gramofonové desky na místa, kde dochází k vibracím, chraňte je před působením prachu, horka, chladu či vlhka.

Jak měnit gramofonovou jehlu

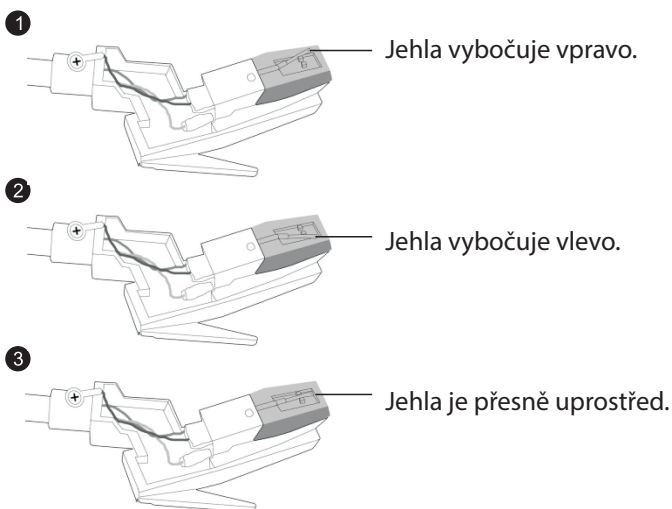

Upozornění:

Zkontrolujte jehlu, zda je vycentrovaná uprostřed (jako na obr. č. 3).

- Neohýbejte gramofonovou jehlu.
- Nedotýkejte se hrotu jehly, abyste se nezranili.
- Nenechávejte gramofonovou jehlu položenou na otáčecí ploše bez gramofonové desky.
- Před výměnou či usazením jehly vždy vytáhněte šňůru z elektrické zásuvky.

Vyjmutí staré jehly

1. Uchopte hlavu přenosky, použijte šroubováček na horní část a sklopte spodní kryt jehly dolů ve směru „A“.
2. Vyjměte jehlu vysunutím směrem dolů a dopředu.



Nasazení nové jehly

1. Podržte za konec s hrotem jehly a vložte druhý konec jehly nasunutím ve směru „B“.
2. Spodní kryt jehly zatlačte ve směru „C“, dokud se nezavře.

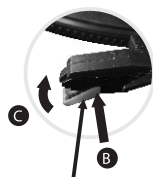

CD disky

Pro vyjmutí disku z obalu, zatlačte dolů na prostředek obalu a nadzvedněte disk držíc jej za okraj.



Jak vyjmout disk

Jak držet disk

Pro čištění povrchu CD disku použijte antistatickou speciální utěrku.

Abyste zabránili poškození povrchu CD disku, ukládejte jej do obalu.

Nepokládejte CD disky na přímé slunce nebo v blízkosti zdrojů horka jako jsou radiátory, trouby apod., chraňte je před působením prachu, horka, chladu či vlhka.

Pro popisování disků používejte speciální popisovače na CD disky.



Do disketové mechaniky nevkládejte CD disky nepravidelných tvarů. Tyto CD disky by mohli poškodit CD mechaniku.

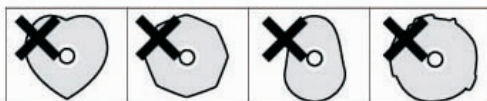

Popis částí

1. Reproduktor
2. Tlačítko AUX
3. Tlačítko PHONO
4. Tlačítko CD
5. Ukazatel AM/FM
6. Tlačítko Play/Pause
7. Tlačítko STOP
8. Tlačítko REPEAT
9. Tlačítko AM
10. Tlačítko FM
11. Spínač
12. Otočný knoflík pro ovládání hlasitosti
13. Zdířka pro zapojení sluchátek
14. Dvířka disketové mechaniky
15. Displej LCD
16. Zdířka AUX IN
17. Otočný knoflík pro ladění rádia
18. Tlačítko Otevřít/Zavřít CD mechaniku
19. Tlačítko PROG
20. Tlačítko dopředu
21. Tlačítko zpět
22. Adaptér pro nahrávky 45 ot./min (17mm gramofonové desky)
23. Šroub
24. Držák ramena přenosky
25. Přepínač rychlosti
26. Rameno přenosky
27. Přenoska s jehlou
28. Hřídel
29. Otočný talíř
30. Kazetová mechanika
31. FM anténa
32. Přívodní šňůra

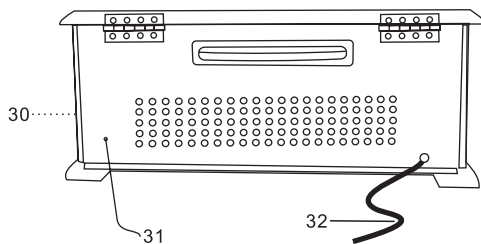
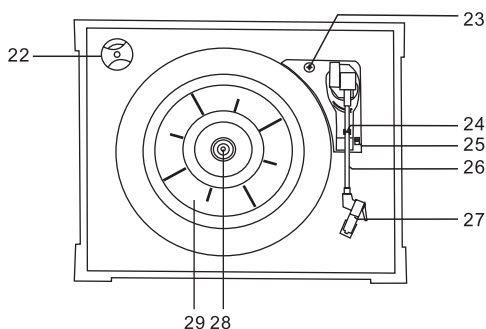
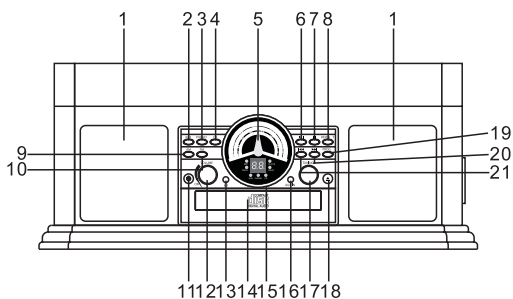

Základní operace

1. Zapojte zástrčku přívodní šňůry do elektrické zásuvky.

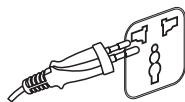

2. Stiskněte spínač na přístroji.



3. Vyberte zdroj stiskem příslušného tlačítka.

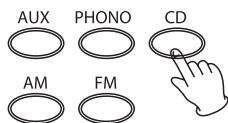

4. Nastavte požadovanou hlasitost.

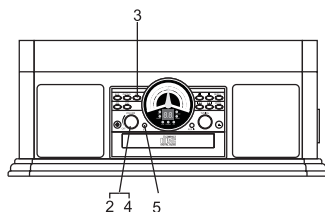
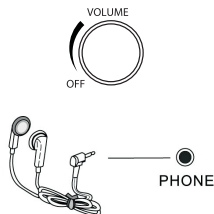

Nejsou součástí balení.

Při použití sluchátek se automaticky vypne výstup zvuku z reproduktorů přístroje. Přístroj je vybaven automatikou pro vypnutí. Pokud dojde k ukončení přehrávání CD, magnetofonu, gramofonu nebo vstupu AUX, přístroj se do cca 15min sám uvede do pohotovostního stavu.

Poslech rádia

1. Zvolte požadované pásmo AM nebo FM stiskem příslušného tlačítka.

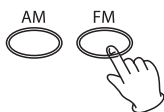

2. Naladte požadovanou frekvenci.

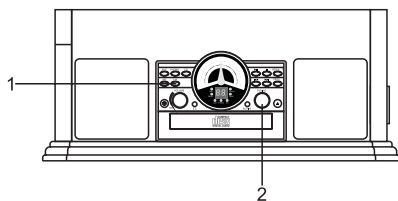
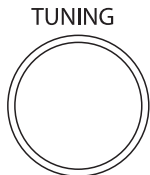

3. Anténa

Pro optimální příjem FM signálu doporučujeme povytáhnout - rozvinout vestavěnou drátovou anténu umístěnou dole na zadní části přístroje.

Dle potřeby upravte také směr a polarizaci antény, dokud se příjem nezlepší.

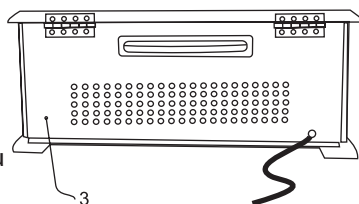

Kazetový přehrávač

Jak správně manipulovat s kazetami

Neskladujte kazety na následujících místech:

1. na přímém slunci nebo v blízkosti zdrojů horka jako jsou radiátory, trouby apod.
2. v blízkosti reproduktorů, zesilovačů a všude jinde, kde by mohly být vystaveny působení silného magnetického pole
3. na místech, kde je prašně a na místech, kde je zvýšená vlhkost
4. chraňte kazety před pády a nárazy
5. nepoužívejte kazety typu C-120, jelikož použitý materiál je slabý a pásek by se mohl zamotat v kazetové mechanice

Poslech kazet

1. Vložte kazetu do kazetové mechaniky (umístěna na boční straně přístroje) a kazeta se začne automaticky přehrávat.
2. Pro rychlé přetáčení pásky dopředu stiskněte tlačítko na kazetové mechanice napůl. Stiskněte tlačítko lehce znovu a kazeta se začne opět normálně přehrávat.
3. Pro ukončení přehrávání stiskněte tlačítko úplně dolů a vytáhněte kazetu z přístroje.

POZNÁMKA:

Po vložení kazety do přístroje se automaticky vypne rádio/gramofon/CD.

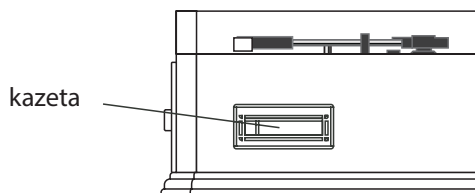

Poslech přes AUX IN

Pro poslech externího audio zdroje (např. osobního CD přehrávače, MP3 nebo MP4 přehrávače, notebooku, PC, mobilu atd.) lze tento externí zdroj zapojit k přístroji a poslouchat jej přes reproduktory.

1. Jeden konec kabelu zapojte do zdířky AUX IN na přední části přístroje.
2. Druhý konec kabelu zapojte do zdířky pro sluchátka nebo Line Out zdířky na externím audio zdroji. Zapněte externí audio zdroj a nastavte na něm hlasitost.

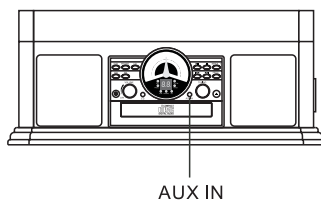

Poslech gramofonových desek

1. Mechanika gramofonu je zajištěna pro přepravu šroubem. Před použitím gramofonu, je potřeba šroub zašroubovat (manipulaci se zajišťovacím šroubem provádějte pouze rukou). Pro přepravu opět zajistíte otáčením šroubu vlevo (ve směru povolání).

2. Stiskněte spínač pro zapnutí přístroje.

3. Stiskněte tlačítko PHONO.



4. Sejměte krytku gramofonové jehly jemným posunutím dopředu. Pokud gramofon nepoužíváte, nasadte krytku zpět.

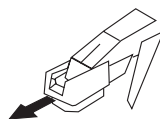

5. Položte gramofonovou desku na otočný talíř. Pokud si přejete přehrávat 17mm gramofonové desky (45 ot./min), nezapomeňte použít adaptér 45ot./min. Adaptér je umístěn v levém rohu přístroje.

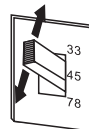

6. Vyberte rychlost přehrávání dle gramofonové desky, kterou si přejete přehrát (33, 45 nebo 78 ot./min).

7. Nadzvedněte rameno přenosky a jemně jej položte na začátek (vnější okraj) gramofonové desky.

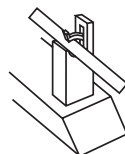

8. Jakmile se ukončí přehrávání gramofonové desky, přenašeč se zastaví u prostředku desky. Rameno přenosky musíte ručně umístit zpět do držáku ramena přenosky.

9. Nezapomeňte odpojit přístroj z elektrické zásuvky, pokud jej nebudete delší dobu používat.

Poznámka: Některé gramofonové desky se ale mohou otáčet i poté, co se dostanou na konec. Nejedná se vadu přístroje, pouze někteří výrobci gramofonových desek takto desky vyrábějí.

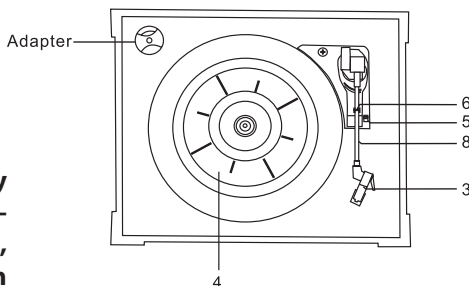

Poslech CD disků

1. Stiskněte spínač pro zapnutí přístroje. Stiskněte tlačítko CD.



2. Stiskněte tlačítko Otevřít/Zavřít.



3. Do CD mechaniky vložte CD disk tak, aby potištěná strana byla nahoře.

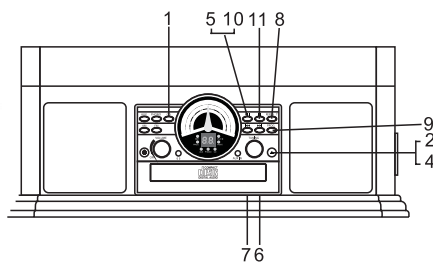
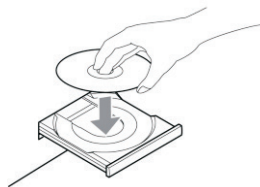

Upozornění:

- Nikdy nevkládejte do CD mechaniky více než jeden CD disk.
- CD disk je třeba řádně položit doprostřed. Pokud byste CD disk nevložíli správně, můžete poškodit CD mechaniku tak, že by dvířka již nešla otevřít, proto dbejte na správné vložení CD disku.
- Během zavírání a otevírání CD mechaniky se disketové nedotýkejte.

4. Pro zavření CD mechaniky stiskněte tlačítko Otevřít/Zavřít.



5. Pro přehrávání CD disku stiskněte tlačítko Play/Pause.



6. Pro přímé přeskočení na začátek další skladby stiskněte tlačítko Dopředu.

7. Pro návrat na začátek skladby stiskněte tlačítko Zpět. Pro návrat na začátek předchozí skladby stiskněte tlačítko Zpět dvakrát.

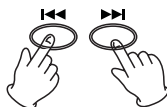

Přetáčení zpět a dopředu

V jakémkoli místě lze CD disk přetáčet zpět a dopředu u zvolené skladby a to tak, že stisknete a podržíte tlačítko Zpět či tlačítko Dopředu.

Upozornění: Nikdy netlačte současně obě tlačítka Zpět a Dopředu, mohlo by dojít k poškození přístroje.

Jelikož se CD disky přetácejí rychle, během přetáčení uslyšíte zkreslený zvuk. Po uvolnění tlačítka pro přetáčení se CD disk začne opět přehrávat v běžné rychlosti.

8. Stiskněte tlačítko REPEAT pro opakování aktuální skladby. Na LCD displeji se součas-

ně zobrazí nápis REPEAT.
Pokud si přejete zopakovat přehrávání celého disku,
stiskněte tlačítko REPEAT dvakrát.



9. Pro programování pořadí skladeb stiskněte tlačítko PROG. Na displeji začne blikat 01 (pořadové číslo – první skladba), pro změnu pořadí skladeb pomocí tlačítek Dopředu/ Zpět vyberte pořadové číslo skladby, kterou chcete začínat. Stiskněte opět tlačítko PROG. Vyberte další skladbu a opět potvrďte stiskem PROG. Takto lze naprogramovat až 20 skladeb. Stiskem tlačítka STOP lze smazat naprogramované pořadí skladeb.

Poznámka:

**Programování lze provádět pouze pokud disk stojí,
nepřehrává a není přetáčen.**



10. Pausa přehrávání CD disku

Pro start přehrávání stiskněte Play/Pause. Pro pauzu stiskněte toto tlačítko Play/Pause znovu. Pro návrat k přehrávání stiskněte opět tlačítko Play/Pause.



11. Zastavení přehrávání CD disku

Pro úplné zastavení přehrávání CD disku stiskněte tlačítko Stop.



12. Nezapomeňte odpojit přístroj z elektrické zásuvky, pokud jej nebudete delší dobu používat. Před vytažením zástrčky z elektrické zásuvky zastavte tlačítkem Stop přehrávání CD disku!

Technické údaje

Zesilovač

Výstup 2W+2W
Frekvenční rozsah 60-20 000Hz

Rádio

FM rozsah 88-108MHz
AM rozsah 530-1600KHz

CD přehrávač

Frekvenční rozsah 60-20 000Hz +/-4dB
Poměr signálu k šumu 55dB (IEC-A)

Kazetový přehrávač

4 Track, 2-kanálové stereo

Rychlost 4,8cm/s
Kolísání 0,4% (WRMS)
Frekvenční rozsah 125-6300Hz +/-6dB

Gramofon

Motor DC servo
Řemenový pohon
Rychlosti 33, 45 a 78ot./min
Kolísání méně než 0,35% (WTD)
S/N poměr více než 50dB
Typ přenoskové vložky keramická stereo vložka
Gramofonová jehla 402-M208-165

Systém reproduktorů

Typ 1-Way
Impedance 8 Ohm
Výkon max. 3 W

Všeobecně

Napájení AC 230V~50Hz
Příkon 25 W
Příkon vypnutého přístroje max 0,5 W
Vypnutí přístroje při nečinnosti do cca 15 min

Řešení potíží

Pokud přístroj nefunguje správně, prosím, podívejte se do tabulky níže a ověřte zda nelze problém dle doporučení vyřešit. Pokud ne, prosím, kontaktujte servisní středisko.

	Problém	Možná příčina	Řešení
ZESILOVAČ	Přístroj se po stlačení spínače nezapne.	Přístroj je odpojen z elektrické zásuvky.	Zapojte zástrčku přívodní šňůry do elektrické zásuvky.
	Z reproduktorů nevychází žádný zvuk.	Hlasitost je ztlumena (na minimum).	Nastavte hlasitost.
		Jsou zapojena sluchátka.	Odpojte sluchátka.
		Vstup zvuku není v souladu s přístrojem.	Vyberte jiný zdroj vstupu.
	Zvuk je příliš slabý.	Tento přístroj je umístěn příliš blízko k TV nebo jinému podobnému přístroji.	Vypněte TV či jiný přístroj v blízkosti tohoto přístroje.
KAZETA	Páska kazety se nehýbe.	Kazeta nebyla řádně vložena do kazetové mechaniky.	Vložte kazetu do kazetové mechaniky správně.
	Nevychází žádný zvuk.	Hlavy kazetové mechaniky jsou znečištěné.	Vyčistěte hlavy kazetové mechaniky.
	Zvuk je zkreslený.	Hlavy kazetové mechaniky jsou znečištěné.	Vyčistěte hlavy kazetové mechaniky.
RADIO	Nelze naladit žádnou stanici nebo signál se zdá být příliš slabý.	Stanice není správně naladěna.	Zkuste znovu stanici naladit.
		V blízkosti používáte TV a dochází k rušení rádiového signálu.	Vypněte TV, který způsobuje rušení.
	Zvuk je zkreslený.	Anténa není správně orientována.	Pro zlepšení příjmu změňte pozici a délku antény.
CD	Přehrávání CD disku se ihned po spuštění přehrávání zastaví nebo dojde k přerušení přehrávání či zastavení přehrávání v až v průběhu.	CD disk je vložen obráceně.	Vložte CD disk správně potíštěnou stranou nahoru.
		CD disk je znečištěný.	Vyčistěte CD disk.
	Žádný zvuk	CD přehrávač je v režimu pauza.	Stiskněte tlačítko Play/Pause.
	Určité CD je hlučné, zastavuje se nebo přeskakuje zvuk.	CD disk je zřejmě poškrábaný, poškozený či prohnutý.	Vyměňte CD disk.
		CD disk je znečištěný.	Vyčistěte CD disk.
GRAMOFON	Zvuk je příliš hlasitý.	Gramofonová jehla není umístěna uprostřed.	Vycentrujte gramofonovou jehlu.
	Po určité době používání začal být zvuk gramofonu příliš slabý.	Gramofonová jehla je poškozená.	Prosím, vyměňte gramofonovou jehlu za novou.

Ochrana životního prostředí



Informace k likvidaci elektrických a elektronických zařízení

Po uplynutí doby životnosti produktu nebo v okamžiku, kdy by oprava byla neekonomická, produkt nevhazujte do domovního odpadu. Za účelem správné likvidace výrobku jej odevzdejte na určených sběrných místech, kde budou přijata zdarma.

Správnou likvidací pomůžete zachovat cenné přírodní zdroje a napomáháte prevenci potenciálních negativních dopadů na životní prostředí a lidské zdraví, což by mohly být důsledky nesprávné likvidace odpadů. Další podrobnosti si vyžádejte od místního úřadu nebo nejbližšího sběrného místa. Při nesprávné likvidaci tohoto druhu odpadu mohou být v souladu s národními předpisy uděleny pokuty.

Servis

V případě, že po zakoupení výrobku zjistíte jakoukoli závadu, kontaktujte servisní oddělení. Při použití výrobku se řiďte pokyny uvedenými v přiloženém návodu k použití. Na reklamaci nebude brán zřetel, pokud jste výrobek pozměnili či jste se neřídili pokyny uvedenými v návodu k použití.

Záruka se nevztahuje

- na přirozené opotřebení funkčních částí výrobku v důsledku jeho používání
- na servisní zásahy související se standardní údržbou výrobku (např. čištění, výměna dílů podléhajících běžnému opotřebení...)
- na závady způsobené vnějšími vlivy (např. klimatickými podmínkami, prašností, nevhodným použitím apod.)
- na mechanická poškození v důsledku pádu výrobku, nárazu, úderu do něj apod.
- na škody vzniklé neodborným zacházením, přetížením, použitím nesprávných dílů, nevhodného příslušenství či nevhodných nástrojů apod.

U reklamovaných výrobků, které nebyly řádně zabezpečeny proti mechanickému poškození při přepravě nese riziko případné škody výhradně majitel.

Dodavatel si vyhrazuje právo na případné změny v návodu k použití a neručí za možné tiskové chyby.

INSTRUKCE KE GRAMOFONU



Adaptér na 45 ot./min je v levém horním rohu jednotky, za otočným talířem.

UVEDENÍ DO PROVOZU

1. Odpojte přístroj.
2. Utáhněte šroubek pomocí šroubováku otáčením po směru hodinových ručiček (povolí se mechanika otočného talíře).
3. Odstraňte držák ramena přenosky.
4. Vyberte požadovanou rychlost.
5. Odstraňte bílý plastový kryt gramofonové jehly.
6. Na talíř položte gramofonovou desku.
7. Jemně položte gramofonovou jehlu na vybrané místo na gramofonové desce (dávejte pozor, abyste si desku neposkrábali).
8. Zapojte přístroj.

POZNÁMKA:
Funkce tohoto šroubku je pouze uzamčení mechaniky otočného talíře, aby nedošlo ke zničení během přepravy. Šroubek není určen k nastavení rychlosti!

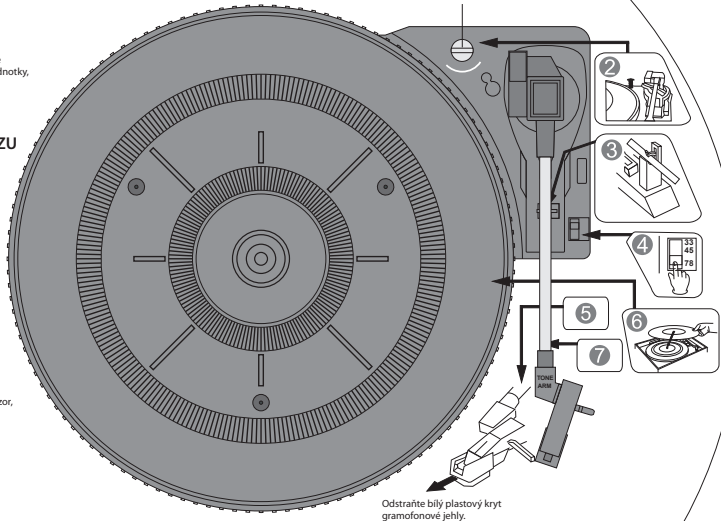

Jakmile se ukončí přehrávání gramofonové desky, rameno přenosky musíte ručně umístit zpět do držáku ramena přenosky.